

Guttavordach BS Plus se sloupky



Art.-Nr.: 7500703 – 7500772



Důležité pokyny!

CZ

- Před montáží si prosím pozorně přečtete montážní návod a zkontrolujte výrobek, zda nedošlo k poškození nebo chybám při přepravě, protože za poškození již smontovaných výrobků nelze převzít žádnou odpovědnost.
- Před instalací zkontrolujte, zda odpovídá typ, rozměry a barva.
- Položky vyrobené na zakázku nelze vyměnit.
- Stříška smí být používána pouze k předepsanému účelu, jinak zaniká nárok na ručení za výrobek!
- Čistěte stříšku v intervalech cca 3 měsíců. Používejte pouze přípravky doporučené prodejci (žádné abrazivní prostředky nebo rozpouštědla). Lakované díly lze v případě potřeby ošetřit i autoleštědlem.
- Odtoky vody je nutné pravidelně čistit (jinak hrozí poškození vztlínáním).
- Upevňovací prvky musí být přizpůsobeny příslušnému stavu stěny. Musí být zajištěno dostatečné upevnění.
- Při zvýšené zátěži sněhem a ledem je nutné stříšku odstranit.
- Pozor, nebezpečí nehody! Stříška není pochozí.
- Doporučení: Montáž by měly provádět dvě osoby. Kromě toho musíte utěsnit komerčně dostupným silikonem.
- Elektrická instalace musí být provedena nebo schválena elektrikářem.
- Po uplynutí zákonné záruční doby nevzniká žádný nárok na opotřebitelné díly.
- K této stříšce dodáváme i samostatné příslušenství. Pro informace kontaktujte svého specializovaného prodejce.
- Vyhrazujeme si právo na změny designu.

Important Recommendations!

GB

- Prior to assembly please study the assembly instructions in detail and check the consignment for possible faulty parts or damage during transportation. No liability will be assumed for damage to products already assembled.
- Please check that type, dimensions and colour match before fitting.
- Custom-made products are not exchangeable.
- The canopy may only be used for the intended purpose, failing which no claims for product liability can be accepted!
- Clean the canopy every 3 months and only use a recommended cleaning product (no scrubbing agents or solvents). If necessary, the lacquered parts can also be treated with car polish.
- The water drains should be cleaned regularly (to avoid damage caused by accumulated water).
- In each case, the canopy fastenings must be suitable for the construction of the wall in question. Secure attachment must be ensured.
- Accumulated snow and ice should be removed from the canopy.
- Caution - Risk of accident! The canopy is not load bearing; do not climb on it, or place your weight on the canopy.
- Recommendation: Assembly should be carried out by two persons. You must also seal the canopy with commercially available silicone.
- The electrical installation must be carried out or removed by a qualified electrician.
- No guarantee claims can be accepted for parts subject to wear and tear after the statutory guarantee period has expired.
- We can also supply separate accessories for this canopy. Please contact your local dealer for more information.
- The design is subject change.

Recommandations importantes !

F















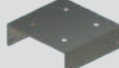

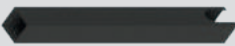
- Avant le montage, veuillez lire attentivement les instructions de montage et vérifier que le produit ne présente pas de défauts ni de dommages dus au transport, car aucune responsabilité ne sera assumée pour les pièces déjà montées.
- Vérifiez avant le montage, si le type, la dimension et la couleur sont corrects.
- Les fabrications sur mesure ne seront pas échangées.
- L'auvent doit être seulement utilisé pour la fonction prescrite, sans quoi, toutes prestations de garanties seront annulées !
- Nettoyez l'auvent environ tous les trois mois. Utilisez seulement des produits d'entretien recommandés dans le commerce (pas de produit à récurer ni de solvant). Si nécessaire, les pièces peintes peuvent être également entretenues avec un lustrant auto.
- Nettoyez les gouttières régulièrement (l'accumulation d'eau pourrait endommager l'auvent).
- Adaptez le matériel à adapter selon la nature du mur afin de garantir une fixation sûre.
- Nettoyez l'auvent si une épaisse couche de neige et de glace le recouvre.
- ATTENTION DANGER ! Ne montez pas sur l'auvent.
- Recommandation : le montage doit être effectué par 2 personnes. En outre, vous devez réaliser les joints avec un mastic silicone en vente dans le commerce.
- L'installation électrique doit être effectuée ou élevée par un électricien qualifié.
- Une fois la période de garantie légale arrivée à son terme, cette garantie ne s'applique plus sur les pièces d'usure.
- Nous livrons également des accessoires séparés pour cet auvent. Veuillez vous informer auprès de votre revendeur spécialisé.
- Sous réserve de modifications de la construction.

Text aktualizován 01/2024



LED-Lichttechnik
Třída energetické účinnosti E
Šetrné k životnímu prostředí



Nr. No. No.	Popis Designation Désignation		Množství Pieces Pièces	
			BS plus 160	BS plus 200
1.	Hmoždinka Ø 12 mm Plugs Ø 12 mm Cheville Ø 12 mm		6	9
2.	Podložka Washers Laveuse		6	9
3.	Šroub 10 x 80 mm Screw 10 x 80 mm Vis 10 x 80 mm		6	9
4.	Vrut 4,8 x 35 mm Metal srew 4,8 x 35 mm Vis à métal 4,8 x 35 mm		12	18
5.	Kotevní úhelník 110 x 137 mm Wall bracket 110 x 137 mm Support mural 110 x 137 mm		2	3
6.	Svodová trubka 2089mm Downpipe 2089mm		1	1
7.	Montážní držáky Mounting bracket		1	1
8.	Montážní držáky Mounting bracket		1	1
9.	Sloupek 2000 mm Posts 2000 mm		2	2
10.	Základna sloupku s vývodem Post lower part with outlet		1	1
11.	Základna sloupku bez vývodu Post lower part without outlet		1	1
12.	Koleno Pipe bend		1	1
13.	Trubkové hrdlo Pipe socked		1	1
14.	Vrut 3,9x16 mm Countersunk screw 3,9x16		13	13
15.	Montážní držáky Mounting bracket		1	1
16.	Montážní držáky Mounting bracket		1	1
17.	Hliníkový úhelník Aluminum uncle Oncle en aluminium	 již předinstalováno already pre-assembled déjà préassemblé	1	1
18.	Těsnicí páska Joint sealing tape Bande de scellement pour joints		1	1
19.	Hmoždinka Ø 10 mm Plugs Ø 10 mm Cheville Ø 10 mm		2	2
20.	Podložka Washers Laveuse		2	2
21.	Šroub 8 x 80 mm Screw 8 x 80 mm Vis 8 x 80 mm		2	2

Montážní rozměry BS 160 / 200 | Screw size BS 160 / 200 | Taille de vis BS 160 / 200

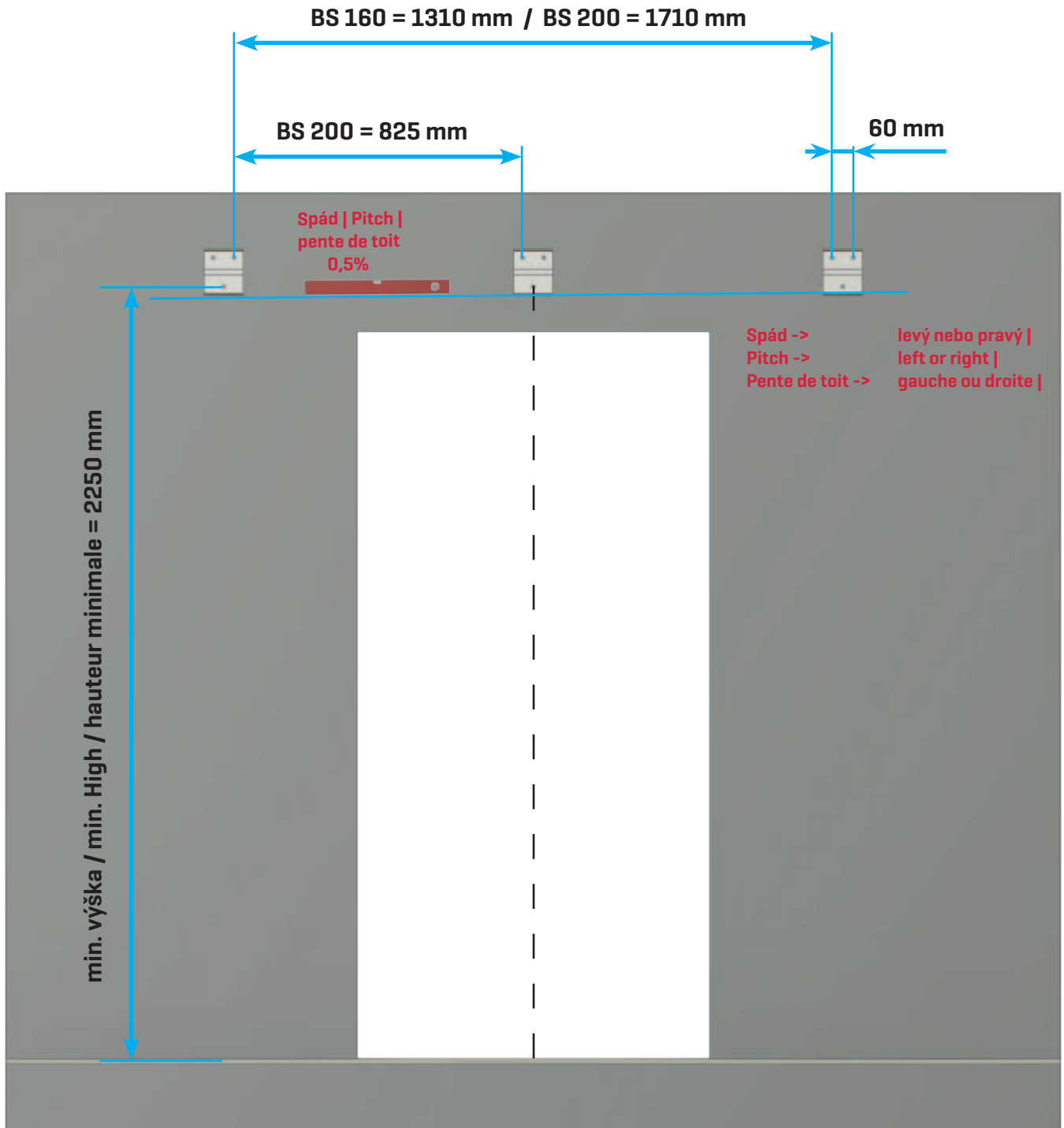

1. Montáž horních montážních držáků na stříšku

Mounting the upper mounting brackets on the canopy

Montage des supports de fixation supérieurs sur la verrière



BS 160	1x	BS 160	7x
BS 200	1x	BS 200	7x

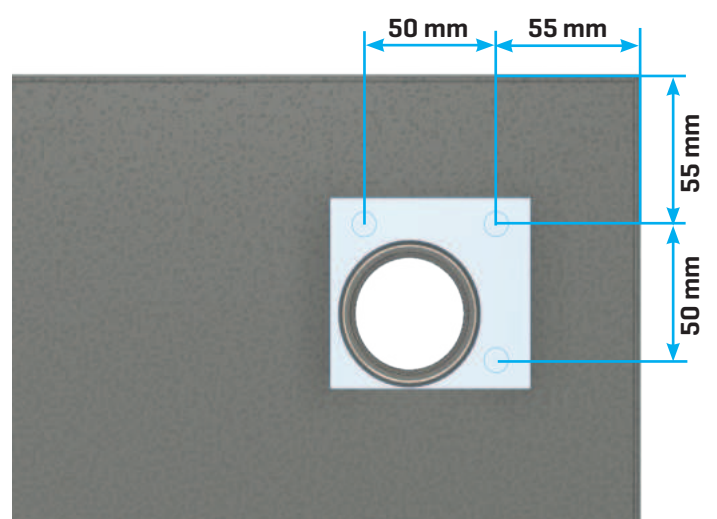
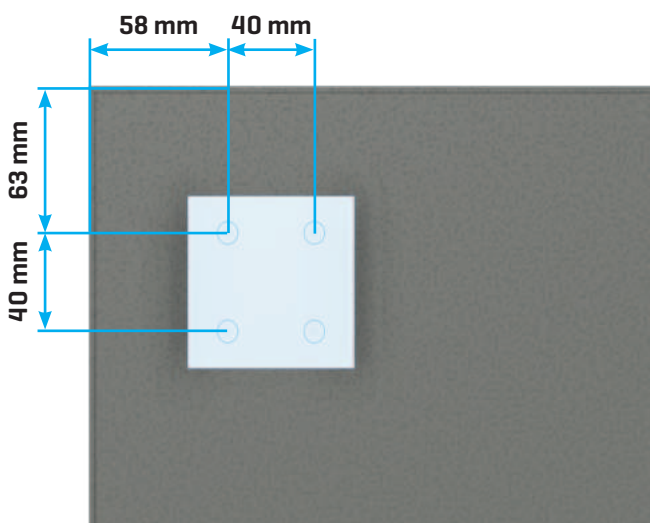

2. Vyjměte panel LED a protáhněte napájecí kabel krytem.

Disconnect the LED panel and pull the power cable through the canopy.

Débranchez le panneau DEL et tirez le câble d'alimentation à travers la verrière.



3. Kotvení shora / at the top / Pièce jointe supérieure

Na úhelník naneste těsnící pásku spáry. Předvrtejte otvory vrtákem 3,5 mm. Vložte šrouby podle obrázku.

Attach the combination strap to the angle. Drill the holes with a 3.5mm drill bit. Insert the screws as shown.

Fixez la sangle combinée à la cornière. Percez les trous avec une mèche de 3,5 mm. Insérez les vis comme indiqué.



BS 160 8x
BS 200 12x



BS 160 | BS 200 1x

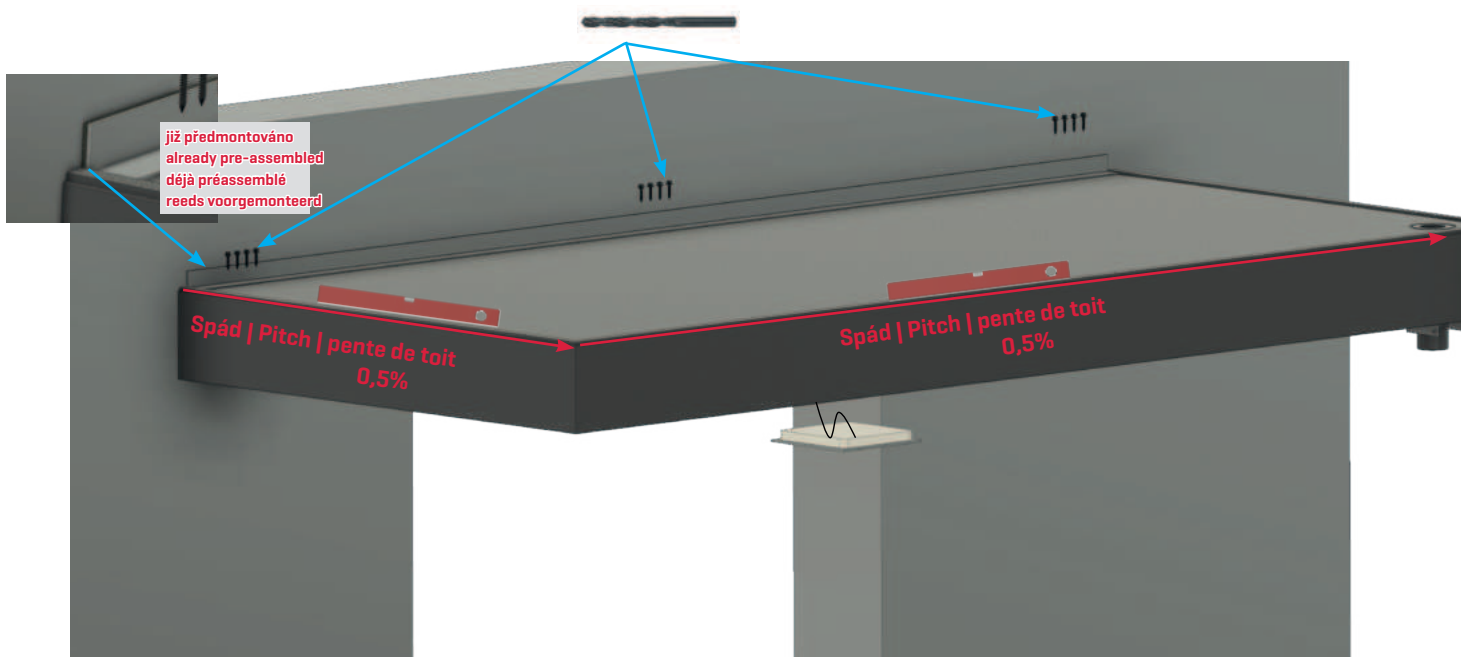

4. Kotvení zespodu / Fastening from below / Fixation par le bas

1. Předvrtejte otvory vrtákem 3,5 mm / Pre-drill the holes with a 3.5mm drill bit / Pré-percer les trous avec une mèche de 3,5 mm
2. Vložte šrouby podle obrázku / Insert the screws as indicated / Insert rer les vis comme indiqué



BS 160 4x
BS 200 6x

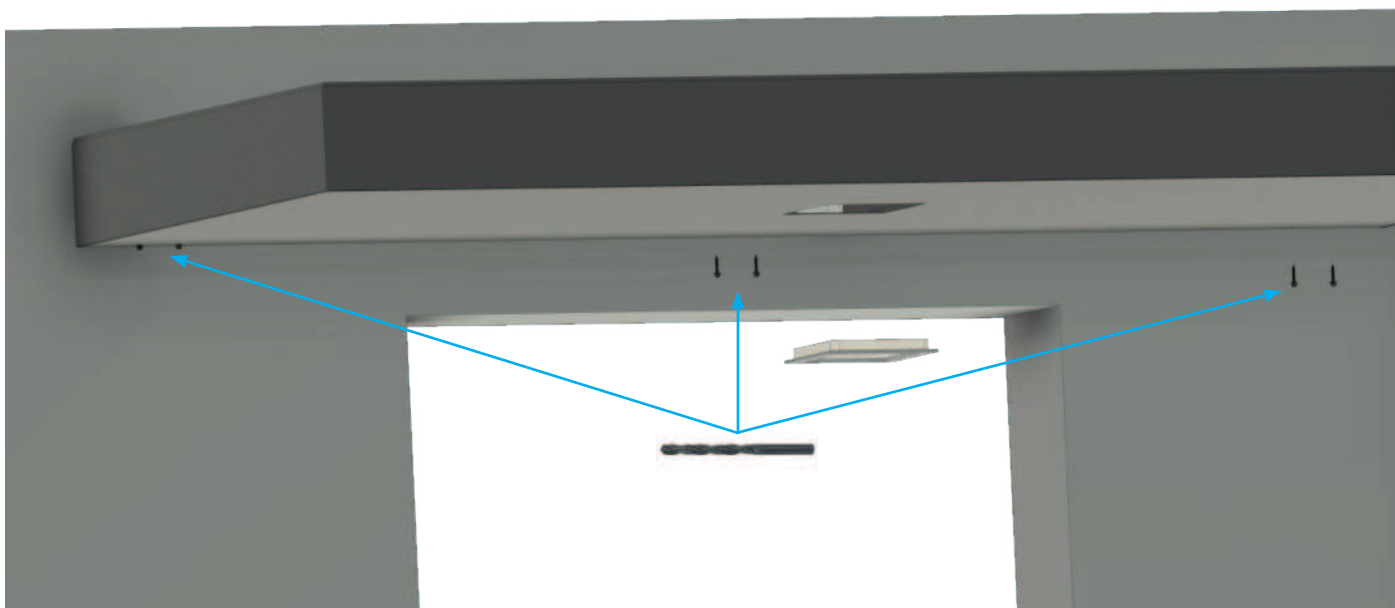

5. Upevněte LED panel k napájecímu kabelu a znovu jej připevněte ke krytu /

Connect the LED panel to the power cable and reattach it to the canopy /

Connectez le panneau DEL au câble d'alimentation et rebranchez-le à la verrière

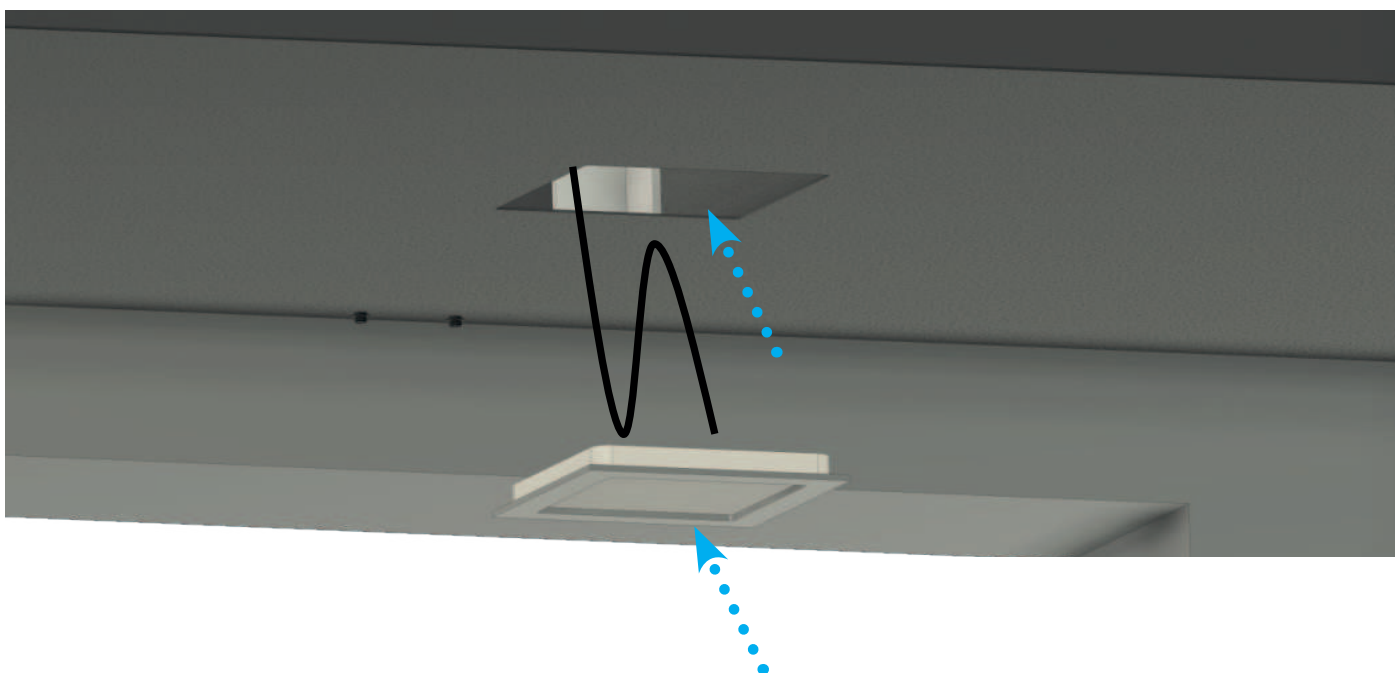

**6. Montáž sloupku se svodem / Mounting post with drainage /
Poteau de montage avec drainage**

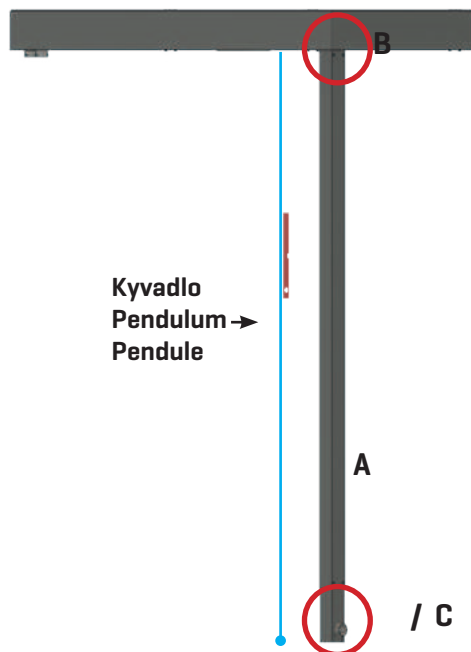

Pomocí kyvadla nastavte spodní upevňovací bod pro montážní držák. Poté přišroubujte montážní držáky k podlaze.

Adjust the lower fixing point for the mounting bracket using a pendulum. Then screw the fixing bracket to the floor.

Régler le point de fixation inférieur de l'étrier de fixation à l'aide d'un pendule. Ensuite, vissez l'étrier de fixation au sol.



Dejte dohromady svod a koleno potrubí. Umístěte jej na spodní upevňovací bod. Rozdíl, který přečnává nad stříškou, musí být odříznut.

Tip: Svodová trubka a koleno musí sedět těsně mezi stříškou a držákem.

Push the downpipe and the pipe bend together. Place this on the lower fixing point. Cut off the difference above the canopy. **Tip: Pipe and pipe bend must sit tightly between canopy and bracket.**

Poussez le tuyau de descente et le tuyau plier ensemble. Placez-le sur le point de fixation inférieur. Coupez la différence au-dessus de la verrière. **Conseil : Le tuyau et le coude du tuyau doivent être bien serrés entre la verrière et le support.**

Sestavte sloupek se svodovou trubkou, podstavcem sloupku a kolenem trubky.

Assemble the post with the downpipe, the lower part of the post and the pipe bend.

Assemblez le poteau avec le tuyau de descente, la partie inférieure du poteau et le coude du tuyau.

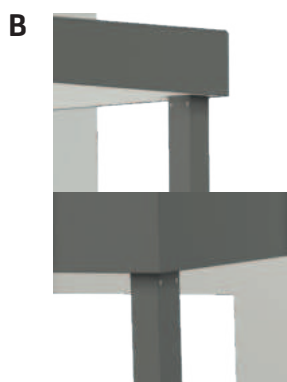

Položte sloupek, který jste právě složili, na horní montážní držák a přišroubujte jej.

Place the post, which has just been assembled, on the upper mounting bracket and screw it together.

Placez le poteau qui vient d'être assemblé sur le support de montage supérieur et vissez-le ensemble.



BS 160 8x
BS 200 8x

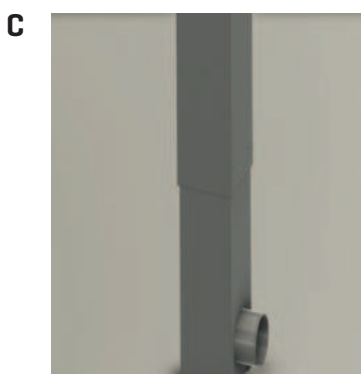

Umístěte ohyb trubky na úhelník a zatlačte základnu sloupku dolů. Přišroubujte sloupek k úhelníku a horní část sloupku ke spodní části sloupku [malý obrázek].

Place the pipe bend on the angle and slide the lower part of the post down. Screw the post to the bracket and the post top to the post bottom [small picture].



Placez le coude du tuyau sur l'angle et faites glisser la partie inférieure du poteau vers le bas. Vissez le poteau au support et le haut du poteau au bas du poteau [petite photo].



BS 160 8x
BS 200 8x

7. Montáž sloupků bez odvodnění / Mounting post without drainage / Poteau de montage sans drainage

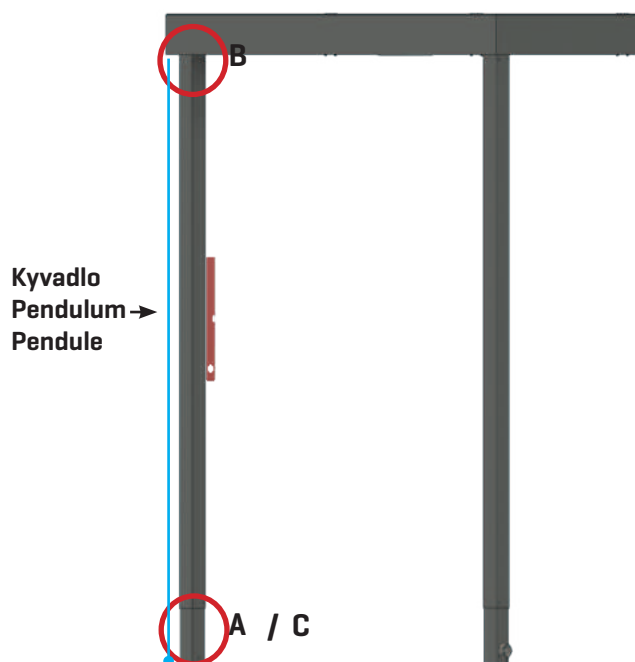

A

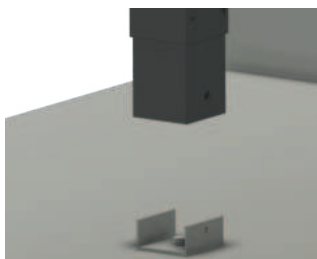

Pomocí kyvadla nastavte spodní upevňovací bod pro montážní držák. Poté přišroubujte montážní držáky k podlaze.

Adjust the lower fixing point for the mounting bracket using a pendulum. Then screw the fixing bracket to the floor.

Régler le point de fixation inférieur de l'étrier de fixation à l'aide d'un pendule. Ensuite, vissez l'étrier de fixation au sol.



Spojte horní část sloupku se spodní částí sloupku. V závislosti na výšce instalace stříšky je nutné sloupek a svodovou trubku zkrátit.

Assemble the post top part with the post bottom part. Depending on the installation height of the canopy, the post and the downpipe must be shortened.

Assemblez la partie supérieure du poteau avec la partie inférieure du poteau. En fonction de la hauteur d'installation de la verrière, le poteau et le tuyau de descente doivent être raccourcis.



B



Položte sloupek, který jste právě složili, na horní montážní držák a přišroubujte jej.

Place the post, which has just been assembled, on the upper mounting bracket and screw it together.

Placez le poteau qui vient d'être assemblé sur le support de montage supérieur et vissez-le ensemble.



C

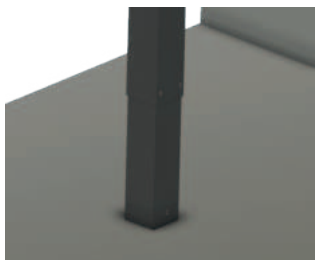

Umístěte základnu sloupku na úhelník. Přišroubujte sloupek k úhelníku a horní část sloupku ke spodní části sloupku [malý obrázek].

Place the lower part of the post on the angle. Screw the post to the bracket and the post top to the post bottom [small picture].

Placez la partie inférieure du poteau sur l'angle. Vissez le poteau au support et le haut du poteau au bas du poteau [petite photo].

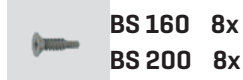

8. Silikon | silicone joint | joint silicone

Naneste housenku silikonu mezi fasádou, boční stěnou a stříškou.

Place a silicone joint between wall, sidewall and canopy.

Appliquez un joint de silicone entre le mur, la paroi latérale et l'avant-toit.

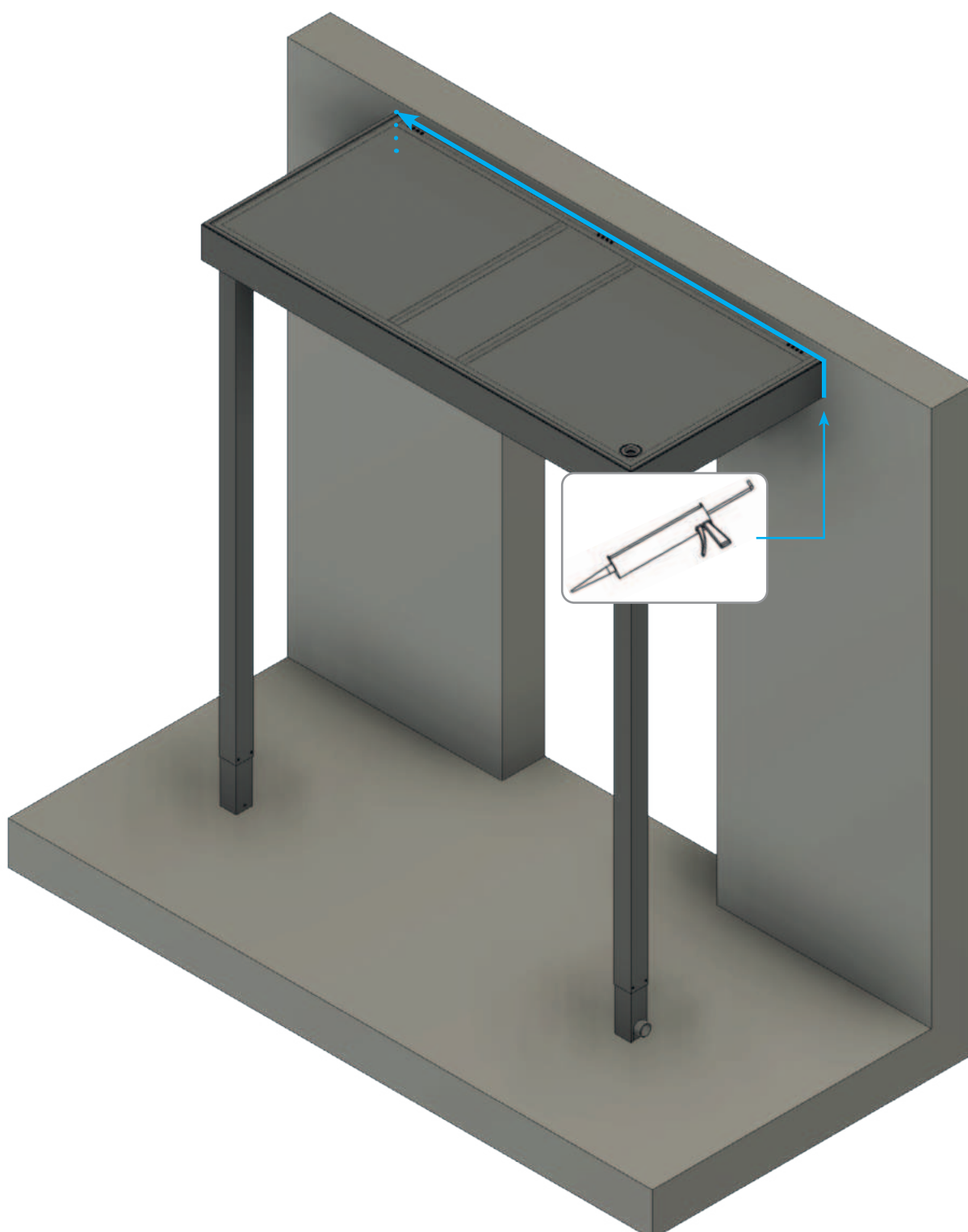

Přehled sortimentu



Dutinkové desky
Twinwall sheets



Vlnité desky
Profile plates



Vchodové stříšky
Canopies



Hliníkové pergoly
Terrace roofs



Polykarbonátové panely
Twinwall panels



Polystyrolové desky
Polystyrene sheets



Bitumenové desky
Corrugated bitumen sheets



Nopové fólie
Dimpled Membrane

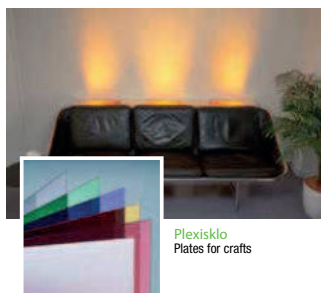

Plexisklo
Plates for crafts



Zatrávňovací tvárnice
Lawn grids



Zahradní produkty
Garden products

... a mnohem více !

